



CLÔTURE
COMPOSITE
BOSTON

NOS ENGAGEMENTS

Animés par un esprit pionnier, nous sommes fiers d'être précurseurs du bois composite co-extrudé.

Ce matériau aux propriétés exceptionnelles a une tenue dans le temps inégalée, ne se tâche pas et ne se décolore pas.

Nous utilisons 95% de matières recyclées dans la fabrication de notre bois composite, ce qui nous permet de stocker durablement des plastiques usagés et du carbone.

Nos farines de bois sont sourcées de façon éthique et durable. Notre impact est donc respectueux des populations locales, et participe à leur développement.

Nous concevons pour durer, c'est là notre promesse.







LE CONCEPT

BOSTON

Boston est un écosystème de produits conçu pour s'adapter à votre environnement, à vos besoins et vos envies. Les poteaux se fixent en terre, sur dalle ou muret et la clôture s'assemble très facilement par emboîtement.



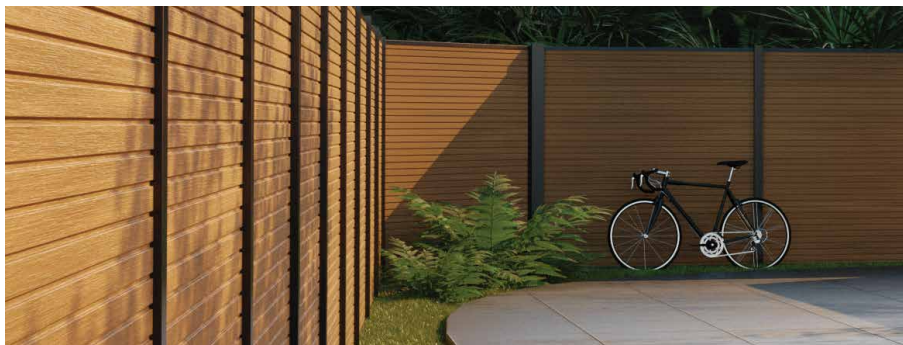

MODERN P.9



PREMIUM P.11



COMBO P.13



NATURE P.15



URBAN P.17



CRIS P.19

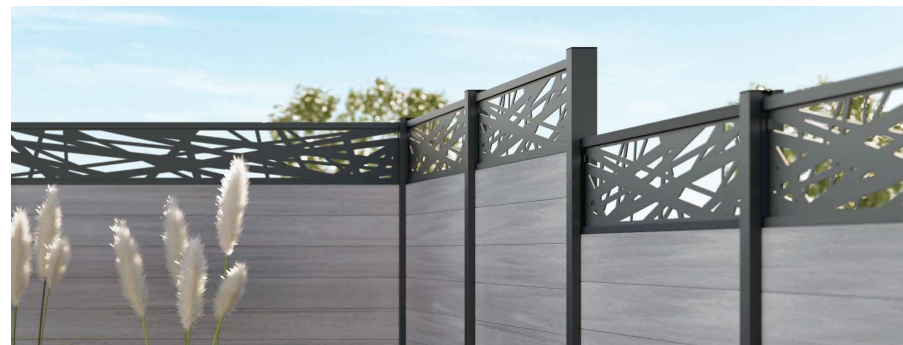

HERA P.21

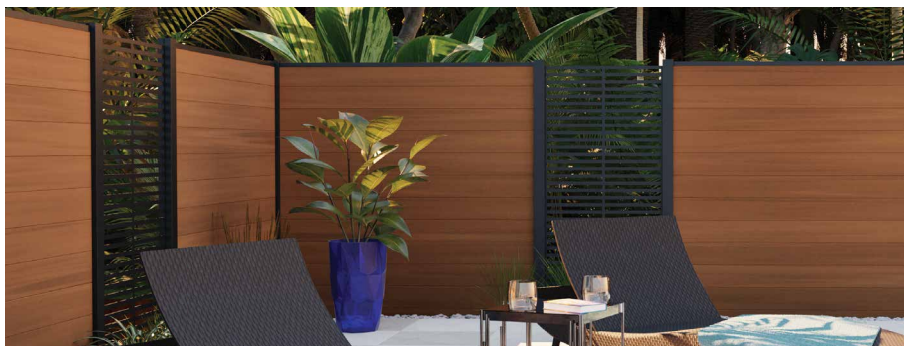

PAXOS P.23

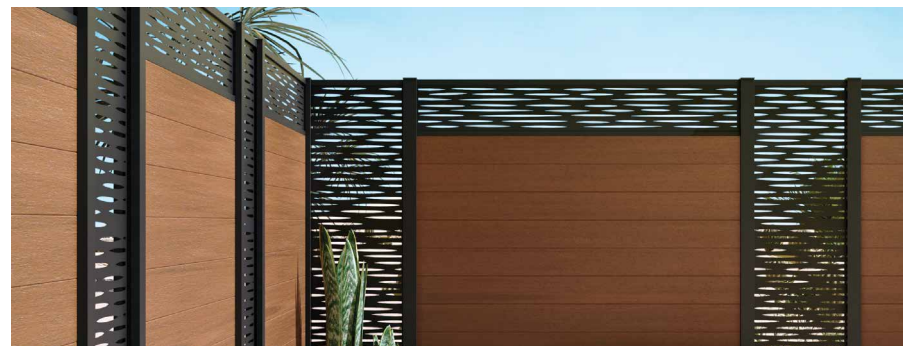

LAMIA P.25

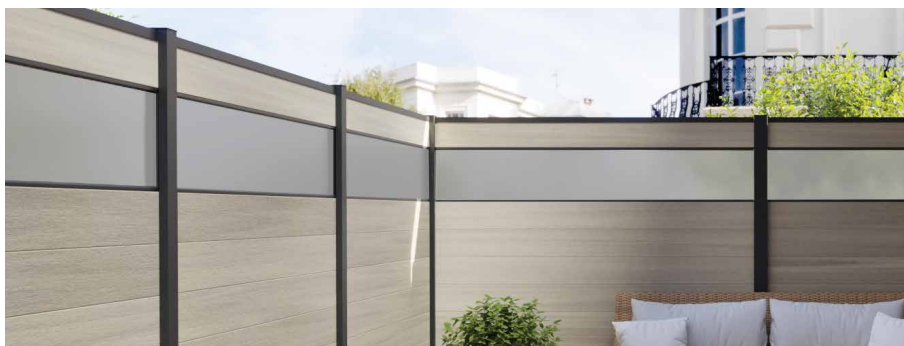

CLARITY P.27



OPEN P.29

MODERN

Les rainures de la lame MODERN et leurs proportions précieusement calibrées créent un aspect faux claire-voie élégant. Ces lames en bois composite sont garanties contre la décoloration dans les conditions les plus extrêmes, grâce à la coextrusion.

- *Ces lames peuvent également être rigidifiées par des renforts en aluminium.*
- *Aussi présenté, le kit d'angle permet de créer un contour complètement libre.*

Dark Grey

RÉF. 1118

Teak

RÉF. 1121



Lames Modern Teak





COLLECTION
MODERN

COLLECTION
PREMIUM



PREMIUM

Fruit d'un long travail de recherche et développement, les lames en bois composite Premium sont garanties contre les attaques d'insectes et de termites. Elles sont insensibles aux rayons UV du soleil et ainsi garanties 20 ans contre la décoloration et les taches.

Une fine couche de polymère les protège sur toute leur surface pour assurer une parfaite étanchéité.

- Ces lames peuvent également être rigidifiées par des renforts en aluminium.



Dark Grey

RÉF. 1232



Teak

RÉF. 1234



Light Grey

RÉF. 1235

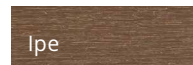

Ipe

RÉF. 1233



Lames Premium Dark Grey

COMBO

Chaleur et modernité définissent la collection Combo. Mixez des lames aluminium anthracite avec des lames en bois composite de façon à créer un contraste lumineux ou un subtil jeu de textures.

EN COMBINAISON POSSIBLE AVEC :



Dark Grey

RÉF. 1232



Teak

RÉF. 1234



Light Grey

RÉF. 1235



Ipe

RÉF. 1233



*Mix lames Premium Light Grey
et lames Aluminium anthracite*





COLLECTION
COMBO

COLLECTION
NATURE



NATURE

La lame Nature est fabriquée avec des matériaux biosourcés à partir de 60 % de fibres de bois et de 40 % de polyéthylène recyclé. Elles sont résistantes sans traitement aux attaques d'insectes et de termites et aux conditions climatiques extrêmes.

- *Ces lames peuvent également être rigidifiées par des renforts en aluminium.*
- *Elles sont proposées dans deux teintes : Anthracite et Platinum.*

Anthracite

RÉF. 1237

Platinum

RÉF. 1236



*Lames Nature Platinum
Portillon personnalisable rempli en lames Platinum
Plaques de soubassement béton*

HPL

Pour les environnements les plus modernes, optez pour des panneaux en HPL.
Utilisé par les architectes pour habiller les façades de bâtiments toujours plus audacieux,
ce matériau trouvera naturellement sa place sur un rooftop, une terrasse ou tout
environnement contemporain.

Empire Slate

Réf. 1206 (horizontal)
Réf. 1364 (vertical)

Eternal Iron

Réf. 1207 (horizontal)
Réf. 1365 (vertical)



*Panneaux horizontaux et verticaux
en HPL Empire Slate*



COLLECTION
URBAN

COLLECTION
FANTASY



CRIOS

Une vue imprenable, un moment qui restera figé pour l'éternité. Crios est un décor en aluminium découpé au laser, dont le motif évoquera un jeu de brique géant qui laissera passer la lumière et le paysage tout en procurant intimité.

- Les éléments de cadre périphérique assurent une intégration au panneau et une finition parfaite.
- Pour une fixation sur muret sans scellement et sans fissures, un support de platine pour muret est également proposé, qui permet de répartir les efforts de la fixation.



DÉCOR CRIOS VERTICAL
H 1820 x L 584 mm
Réf. 1214



DÉCOR CRIOS HORIZONTAL
H 300 x L 1750 mm
Réf. 1213

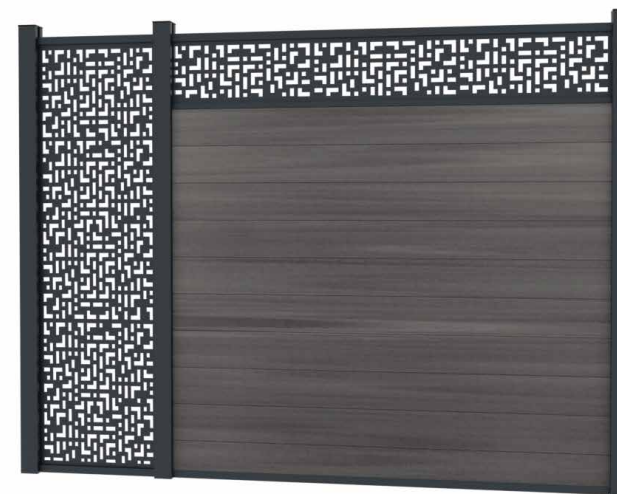

*Lames Premium Light Grey et décor horizontal Crios.
Fixation sur support de platine pour muret*

HERA

Entrelacement de lignes d'épaisseurs variées, le décor Héra est remarquablement équilibré et fera son effet en ville comme à la campagne.

Les décors sont proposés avec leur cadre en aluminium rainuré qui s'assemble parfaitement sur les lames aluminium ou composite et dans les feuillures des poteaux.

- 2 modèles au choix : horizontal ou vertical.
- Le décor horizontal HERA remplace exactement 2 lames composites.



DÉCOR HERA VERTICAL
H 1820 x L 584 mm
Réf. 1011



DÉCOR HERA HORIZONTAL
H 300 x L 1750 mm
Réf. 1010



*Lames Premium Light Grey
et décor horizontal Héra*





COLLECTION
FANTASY

COLLECTION
FANTASY



PAXOS

Une lumière orangée qui se déchire à travers nos décors Paxos, formant un jeu d'ombre subtil et régulier.

D'une épaisseur de 3mm, thermolaqués, les décors sont livrés avec leur cadre en aluminium qui s'assemble sur les lames aluminium ou composite et dans les poteaux.

- 2 modèles au choix : horizontal ou vertical.
- Le décor horizontal PAXOS remplace exactement 3 lames composites.



DÉCOR PAXOS VERTICAL
H 1820 x L 875 mm
Réf. 1009



DÉCOR PAXOS HORIZONTAL
H 450 x L 1750 mm
Réf. 1008



LAMIA

Effet surprenant et moiré avec le décor Lamia, rappelant l'écume sur la mer, même au milieu du désert. Grâce à sa structure en aluminium thermolaqué, la longévité de la collection Lamia est à toute épreuve.

- 2 modèles au choix : horizontal ou vertical.
- Le décor horizontal LAMIA remplace exactement 2 lames composites.



DÉCOR LAMIA VERTICAL
H 1820 x L 584 mm
Réf. 1216



DÉCOR LAMIA HORIZONTAL
H 300 x L 1750 mm
Réf. 1215



*Lames Premium Teak et décors Lamia
verticaux et horizontaux*



COLLECTION
FANTASY

COLLECTION
CLARITY



CLARITY

Laisser passer la lumière tout en préservant intimité est possible, grâce aux panneaux en verre dépoli Clarity.

Des panneaux de verre dépoli de 8mm d'épaisseur se combinent avec les lames composite ou aluminium pour former des panneaux filtrants modernes et élégants.

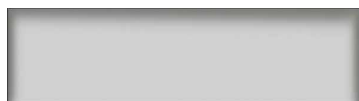

PANNEAU DE VERRE DÉPOLI

8 X 300 X 1780 mm **Réf. 1218**

8 X 450 X 1780 mm **Réf. 1219**



Lames Premium light grey et panneau de verre dépoli 300mm de haut

OPEN

En panneaux toute hauteur pour accueillir des plantes grimpantes ou en finition ajourée sur des panneaux pleins, les lames OPEN se posent à l'aide de cales adaptées permettant une finition parfaite.

Certifiés Qualicoat, les lames aluminium, comme les poteaux et les décors sont thermolaqués époxy (RAL7016). Elles bénéficient ainsi d'une excellente tenue dans le temps et d'une bonne résistance face aux intempéries.

- Les lames et cales sont disponibles en 2 hauteurs et ajustables en largeur, ce qui permet d'adapter le niveau d'ouverture.

Anthracite



Lames Aluminium
21 x 100 x 1780mm + cales
Réf. 1197 / Réf. 1201

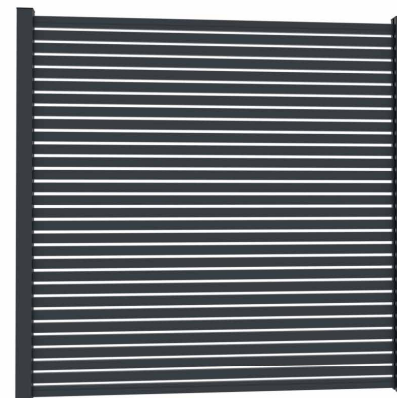

Lames Aluminium
21 x 45 x 1780mm + cales
Réf. 1198 / Réf. 1200

*Lames Open 100mm
et cales alu 30mm. Fixation sur muret*





COLLECTION
OPEN



POTEAUX

La qualité et la robustesse des éléments structurels sont au cœur de l'ingénierie de Boston.

Les poteaux en sont le meilleur exemple. Le profil en forme de H permet naturellement un tracé rectiligne ou bifurquant à 90°. L'épaisseur de l'aluminium atteint jusqu'à 2,2mm.

La feuillure des poteaux accueille déjà rails et profils de finition, et désormais un innovant système de pivot.

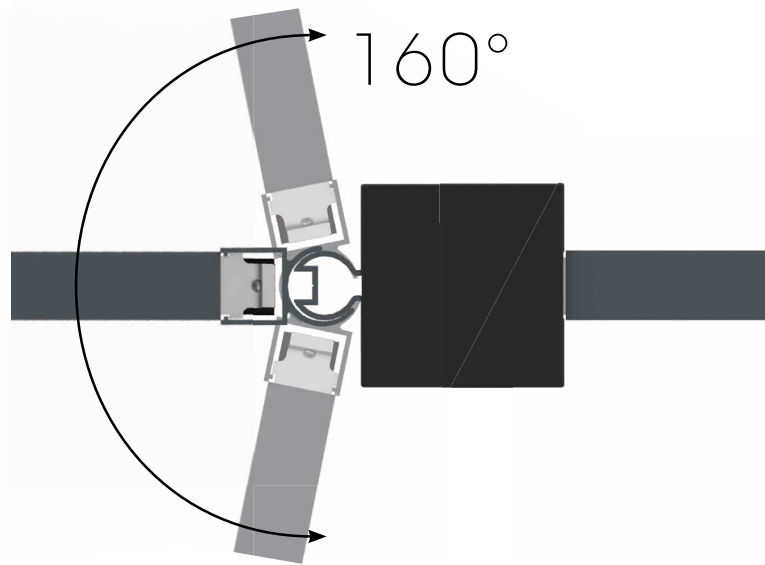

INNOVATION POTEAU D'ANGLE

L'axe se clipse dans la feuillure du poteau, et le pivot vient se glisser dessus. La partie pivotante accueille les lames comme un poteau classique.

Il est possible de créer des angles allant de 10° jusqu'à 170°.

Le tout est maintenu en position avec les vis associées et fermé avec un chapeau spécialement conçu.



Gond haut caréné réglable



Poteau à sceller renforcé de section 90x90mm. Epaisseur 4mm
Associé au profil réf. 1278, il permet d'insérer le portillon dans la clôture sans poteau supplémentaire



Crapaudine ajustable
Pivot sur roulement



Serrure à encastrer à penne réversible



Butée avec gâche adaptable

PORTILLONS

Le système Boston permet d'accorder clôture et ouvertures grâce à une large gamme de portillons.

Les portillons pré-remplis ont pour dimensions 980*1830mm. Ils sont remplis avec les lames Aluminium, Premium ou avec un panneau HPL. Ce sont les mêmes remplissages que pour la clôture, pour un accord parfait. La serrure est intégrée au cadre du portillon.

CARACTÉRISTIQUES

- Cadre en aluminium thermolaqué anthracite RAL7016. Dimensions 980x1830mm.
- Montants verticaux 80x50mm, traverses horizontales 80x40mm.
- Ouverture droite ou gauche, tirant ou poussant.



Anthracite **Réf. 1263**



Dark Grey **Réf. 1259**
Light Grey **Réf. 1260**

Ipé **Réf. 1261**
Teak **Réf. 1262**



Empire Slate **Réf. 1264**
Eternal Iron **Réf. 1265**



PORTILLON PERSONALISABLE

Opter pour un cadre de portillon à remplir permet d'ajuster avec exactitude la largeur du vantail pour n'importe quelle ouverture jusqu'à 120cm, et de personnaliser le remplissage en achetant les lames emboitables séparément.

La serrure est intégrée au cadre du portillon.

Le cadre pour portillon est proposé en deux dimensions :

- 980x1830mm **Réf. 1267**

- 1200x1830mm **Réf. 1430**

ÉLÉMENTS DE FIXATION & QUINCAILLERIE

- Quincaillerie pour portillon, vendue séparément des portillons pré-remplis et des portillons à remplir. Comporte poignées, gond haut, crapaudine, butée, cylindre de serrure **Réf. 1268**
- Un poteau acier de section 90x90mm et d'épaisseur 4mm **Réf. 1266**
- Gond à fixer sur mur ou poteau, si la crapaudine ne convient pas pour un sol meuble par exemple **Réf. 1339**



ALUMINIUM

Certifiés Qualicoat, les lames aluminium, comme les poteaux et les décors sont thermolaqués époxy (RAL7016). Elles bénéficient ainsi d'une excellente tenue dans le temps et d'une bonne résistance face aux intempéries. Ces lames se combinent harmonieusement avec les lames composite et les décors pour créer des motifs structurés.



21 x 150 x 1780 mm



21 x 100 x 1780 mm



21 x 45 x 1780 mm

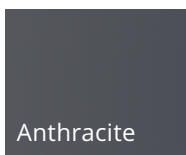

21 x 150 x 1780 mm

Réf. 0868

21 x 100 x 1780mm

Réf. 1197

21 x 45 x 1780mm

Réf. 1198



MODERN

Bénéficiant de la même technologie que les lames PREMIUM, ces lames en bois composite sont également garanties contre la décoloration dans les conditions les plus extrêmes. Elles présentent une allure résolument moderne avec un aspect à faux-claire-voie très contemporain imitant de fines lattes en bois superposées.

Proposée dans 2 coloris au choix : Teak et Dark Grey.

Ces lames peuvent également être rigidifiées par des renforts en aluminium.

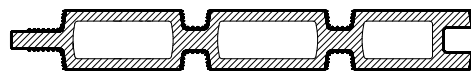

21 x 150 x 1780 mm



Teak

Réf. 1121

Dark Grey

Réf. 1118

PREMIUM

Issues de la dernière technologie de co-extrusion, ces lames en bois composite, en plus d'être garanties contre les attaques d'insectes et de termites, sont insensibles aux rayons UV du soleil et ainsi garanties 20 ans contre la décoloration et les taches.

Une fine couche de polymère les protège sur toute leur surface pour assurer une parfaite étanchéité. Enfin, pour assurer une solidité supplémentaire à la clôture, les lames peuvent être rigidifiées à l'aide de renforts en aluminium.

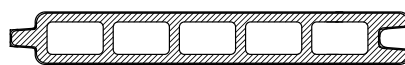

21 x 150 x 1780 mm



Dark Grey

Réf. 1232

Ipe

Réf. 1233

Teak

Réf. 1234

Light Grey

Réf. 1235

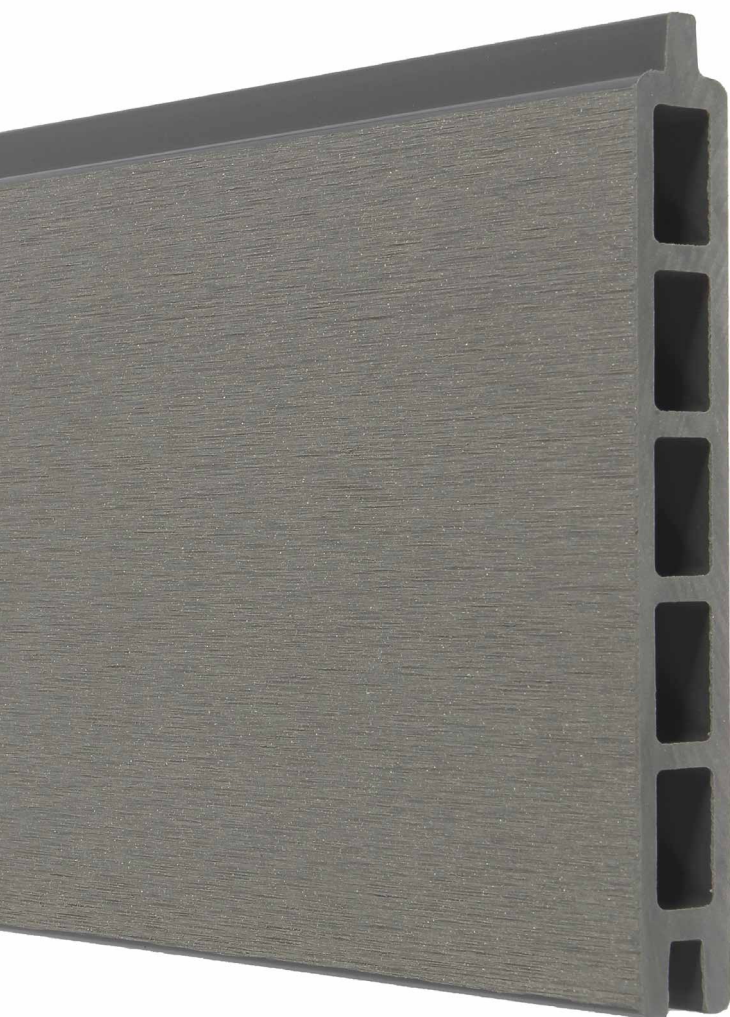

NATURE

Les lames NATURE en bois composite sont fabriquées avec des matériaux biosourcés à partir de 60 % de fibres de bois, de 40 % de polyéthylène recyclé. Elles sont naturellement résistantes sans traitement aux attaques d'insectes et de termites, et aux conditions climatiques extrêmes.

Elles sont proposées dans deux teintes : Anthracite et Platinum.

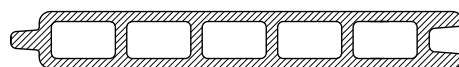

21 x 150 x 1780 mm



Anthracite

Réf. 1237

Platinum

Réf. 1236



HPL

Le HPL est un matériau composite composé de papier imprégné de résine thermodurcissable, chauffé et mis sous pression. Parfaitement adaptés pour l'extérieur, les décors appliqués sur les faces sont également résistants aux rayures, aux UV, aux taches...



8 x 430 x 1770 mm / horizontal

Empire Slate

Réf. 1206

Eternal Iron

Réf. 1207



8 x 650 x 1800 mm / vertical

Empire Slate

Réf. 1364

Eternal Iron

Réf. 1365



Collection : **Fantasy**
Lames : **Premium Dark Grey**
Décor : **Hera**
Pose : **verticale**



Collection : **Fantasy**
Lames : **Premium Dark Grey**
Décor : **Crios**
Pose : **horizontale**



Collection : **Fantasy**
Lames : **Premium Dark Grey**
Décor : **Paxos**
Pose : **horizontale**



Collection : **Fantasy**
Lames : **Premium Dark Grey**
Décor : **Lamia**
Pose : **verticale et horizontale**



Collection : **Combo**
Lames : **mix Alu / Premium**
Light Grey



Collection : **Combo**
Lames : **mix Alu / Premium**
Light Grey
Accessoires : **Spot Lakka**



Collection : **Combo**
Lames : **mix Alu / Premium**
Light Grey



Collection : **Combo**
Lames : **mix Alu / Premium**
Light Grey



Collection : **Open**
Lames : **Mix Alu / Open**



Collection : **Open**
Lames : **Mix Alu / Premium**
Dark Grey



Collection : **Open**
Lames : **Mix Alu / Premium**
Dark Grey



Collection : **Clarity**
Lames : **Premium Dark Grey**
Pose : **horizontale**



Collection : **Urban**
Lames : **HPL Empire Slate**
Pose : **Horizontale et verticale**



Collection : **Urban / Clarity**
Lames : **HPL Eternal Iron**
Pose : **horizontale**

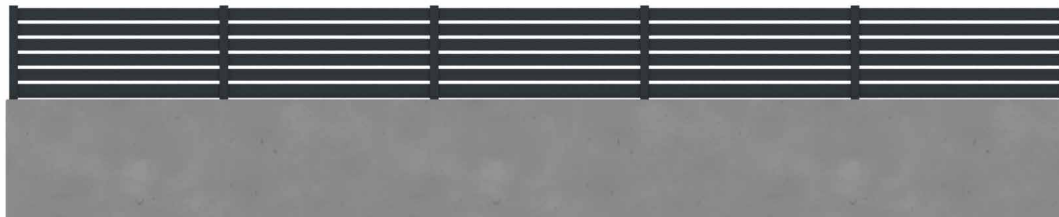

Collection : **Open**
Lames : **Aluminium**
Pose : **horizontale sur muret**

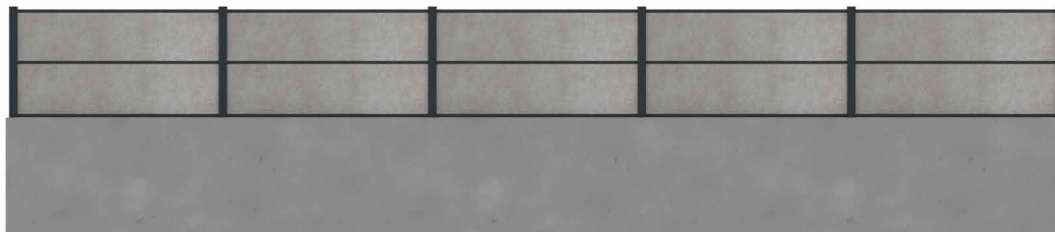

Collection : **Urban**
Lames : **HPL Empire Slate**
Pose : **horizontale sur muret**

STRUCTURE & ACCESSOIRES



POTEAU EN ALUMINIUM (H OU U) 75 X 75 MM

Long. 124 cm **Réf. 1001**
Long. 184 cm **Réf. 1002**
Long. 234 cm **Réf. 1003**
Long. 300 cm **Réf. 1122**



CHAPEAU DE POTEAU

75 x 75 mm
Réf. 1341



JEU DE CALES

15 mm (66 pcs) **Réf. 1200**
30 mm (30 pcs) **Réf. 1201**



PLATINE ACIER GRIS

120 x 120 x 200 mm
Réf. 1143



SOUBASSEMENT BÉTON

35 x 200 X 1780 mm
Réf. 1199

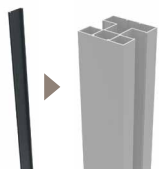

PROFIL DE FINITION

4 x 24 x 1840 mm
Réf. 1005



LOT DE 2 LISSES (HAUTE/BASSE)

25 x 30 x 1750 mm
+ 4 CONNECTEURS
Réf. 1006



PROFIL MURAL

28 x 24 x 1900 mm (2 pcs)
+ 12 VIS 4,8 x 16 mm
+ BOUCHONS
Réf. 1278



LOT DE 3 RENFORTS EN ALUMINIUM POUR CLÔTURE COMPOSITE

Réf. 1388



**SUPPORT DE PLATINE
POUR MURET**
Réf. 1340



KIT D'ANGLE POUR POTEAU
Profilés et quincaillerie
associée
Réf. 1338



POTEAU POUR PORTILLON
90 x 90 x 2750 mm
Réf. 1266



**KIT DE FIXATION HPL
HORIZONTAL**
Réf. 1346



**KIT DE FIXATION HPL
VERTICAL**
Réf. 1362



SPRAY RETOUCHE
RAL 7016 texturé
Réf. 1036

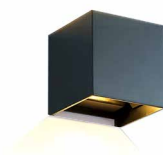

SPOT LAKKA LED
6W - 220 V BLANC CHAUD
100 x 100 x 100 mm
Réf. 0995

PANNEAUX



LAME ALUMINIUM

21 x 150 x 1780 mm **Réf. 0868**
 21 x 100 x 1780 mm **Réf. 1197**
 21 x 45 x 1780 mm **Réf. 1198**



LAME NATURE EMBOITABLE

21 x 150 x 1780 mm
 Anthracite **Réf. 1237**
 Platinum **Réf. 1236**



LAME PREMIUM EMBOITABLE

21 x 150 x 1780 mm
 Dark Grey **Réf. 1232** | Ipé **Réf. 1233**
 Teak **Réf. 1234** | Light Grey **Réf. 1235**



LAME MODERN EMBOITABLE

21 x 150 x 1780 mm
 Teak **Réf. 1121**
 Dark Grey **Réf. 1118**



PANNEAU HPL

1770 X 430 X 8 MM
 Empire Slate **Réf. 1206**
 Eternal Iron **Réf. 1207**

650 X 1800 X 8 MM
 Empire slate **Réf. 1364**
 Eternal Iron **Réf. 1365**

PORTILLONS



PORTILLONS

980 x 1830 mm
 Ipé **Réf. 1261** | Teak **Réf. 1262**
 Light Grey **Réf. 1260** | Dark Grey
Réf. 1259 | Aluminium **Réf. 1263**



PORTILLON URBAN

980 x 1830 mm
 Empire Slate **Réf. 1264**
 Eternal Iron **Réf. 1265**



QUINCAILLERIE POUR PORTILLON

Réf. 1268



CADRE POUR PORTILLON À REMPLIR

980x1830mm **Réf. 1267**
 1200x1830mm **Réf. 1430**



GOND POUR PORTILLON

Réf. 1339

DÉCORS



DÉCOR CRIOS HORIZONTAL
H 300 x L 1750 mm
Réf. 1213



DÉCOR PAXOS HORIZONTAL
H 450 x L 1750 mm
Réf. 1008



DÉCOR LAMIA HORIZONTAL
H 300 x L 1750 mm
Réf. 1215



DÉCOR HERA HORIZONTAL
H 300 x L 1750 mm
Réf. 1010



DÉCOR CRIOS VERTICAL
H 1820 x L 584 mm
Réf. 1214



DÉCOR PAXOS VERTICAL
H 1820 x L 875 mm
Réf. 1009

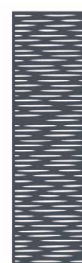

DÉCOR LAMIA VERTICAL
H 1820 x L 584 mm
Réf. 1216



DÉCOR HERA VERTICAL
H 1820 x L 584 mm
Réf. 1011



PANNEAU DE VERRE DÉPOLI
8 X 300 X 1780 mm **Réf. 1218**
8 X 450 X 1780 mm **Réf. 1219**

